

Ponorné čerpadlo se sekacím ústrojím SPH



EFEKTIVNÍ, KOMPAKTNÍ, VŠESTRANNÉ

Ponorná čerpadla typu SPH jsou navržena pro čerpání a rozmělnění kusových pevných látek nebo vláken v kejďe hospodářských zvířat, bioplynovém digestátu a průmyslových odpadních vodách.

Vysoce účinné rozmělnění vláknitých částí v materiálu je způsobeno inovativním řezacím systémem, který zajišťuje optimální provoz čerpadla i v náročných pracovních podmínkách.

Systém trojitého sekání umožňuje rozmělnění hrubé hmoty, zatímco kompaktní design a zmenšené celkové rozměry usnadňují manipulaci a instalaci. Řada SPH je k dispozici s řadou příslušenství vhodného pro různé aplikace. Ponorná čerpadla CHIOR® SPH lze instalovat v různých konfiguracích, buď připevněná ke svislé tyči připevněné k nádrži, nebo volně stojící na dně nádrže.



Aplikace na vodící tyči

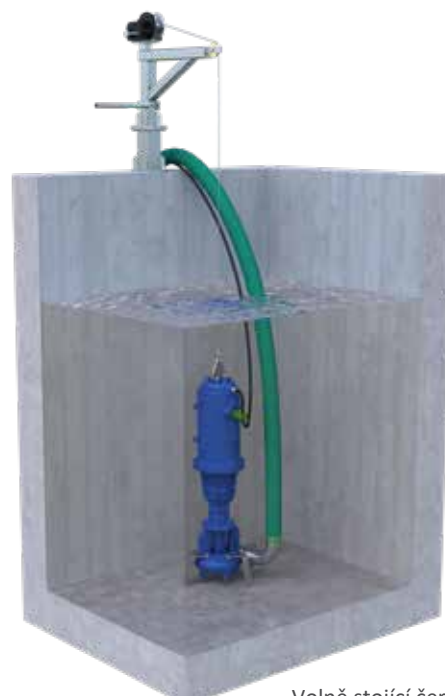

Volně stojící čerpadlo

Technické údaje

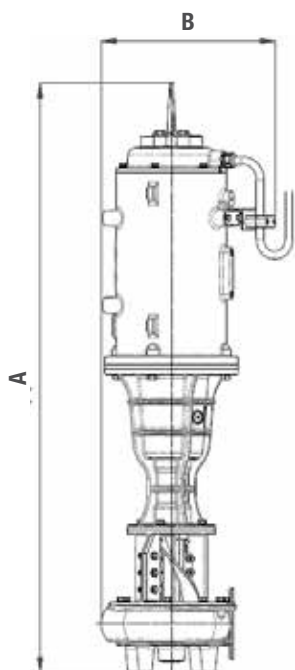

Model	Výkon (kW)	Rozměry (mm)		Hmotnost (kg)
		A	B	
SPH 110	11.0	1,560	460	280
SPH 150	15.0			285
SPH 185	18.5			290

Dimensions in mm

Výhody

- ✓ Vysoce účinný elektromotor s nízkou spotřebou energie
- ✓ Inovativní a účinný sekací systém zabraňující ucpaní
- ✓ Vysoká účinnost čerpání díky špičkovému sání
- ✓ Odolná konstrukce prodlužuje životnost
- ✓ Snadná údržba díky konstrukci modulárního sekacího ústrojí

Technické vlastnosti

- Vyrobeno z litiny
- Ponorný motor (prémiová účinnost IE3)
- 3-fázový, 4-pólový, izolační třída F, krytí IP68 elektromotoru
- Tepelná sonda bránící přehřátí motoru
- Torzní elastická spojka mezi motorem a hřídelí převodovky
- Mechanická ucpávka ze slinutého karbidu
- Kabel EM7 s pryžovým pláštěm o průměru 21 mm s kabelovou vývodkou z nerezové oceli

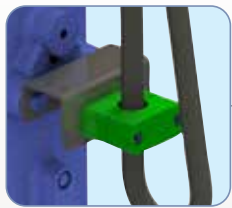

Elektrický kabel s odlehčením proti tahu

TROJITÝ SYSTÉM SEKÁNÍ

Sekání zajišťuje:

- Protinože
- Střížné břity
- Protitorotor

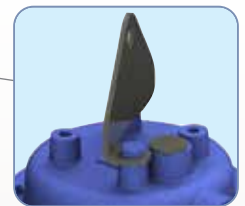
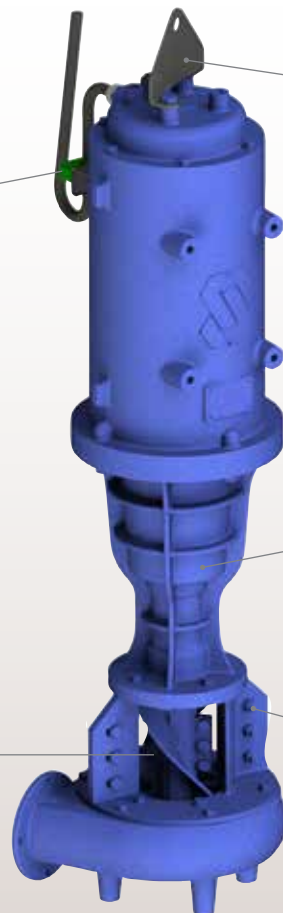

Zvedací úchyt



Pohonná jednotka

Protitorotory, protinože a střížné břity jsou vyrobené z upraveného a tvrzeného materiálu

Příslušenství



Sada pro montáž na sloup



Montážní sada pro volně stojící čerpadlo



90° koleno pro rychlou instalaci pro flexibilní hadici

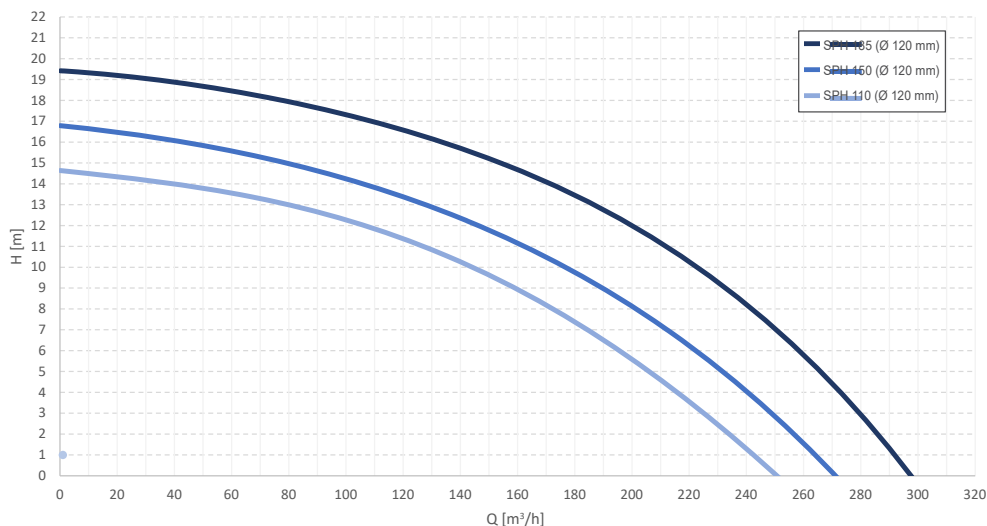

* Hodnoty naměřené s čistou vodou při 20° C.

Výsledky se mohou lišit změnou provozních podmínek v závislosti na hustotě, viskozitě a obsahu sušiny. Informace a ilustrace nejsou závazné

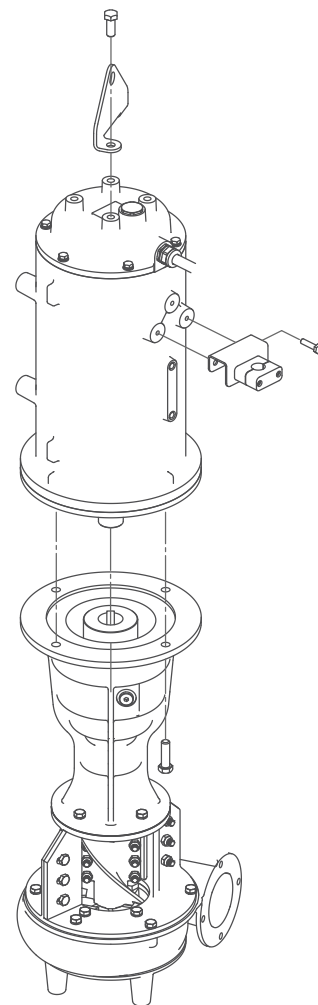

203001779 Marzo 2020 Rights reserved to modify technical specifications.

This brochure has been edited for distribution in European Union countries



HAS CZ a.s.
Příbylova 28
719 00 Ostrava Kunčice

Ing. Jiří MILATA +420 733 535 643
www.has.cz



www.saveco-water.com